

# EET

SOLAR STAND

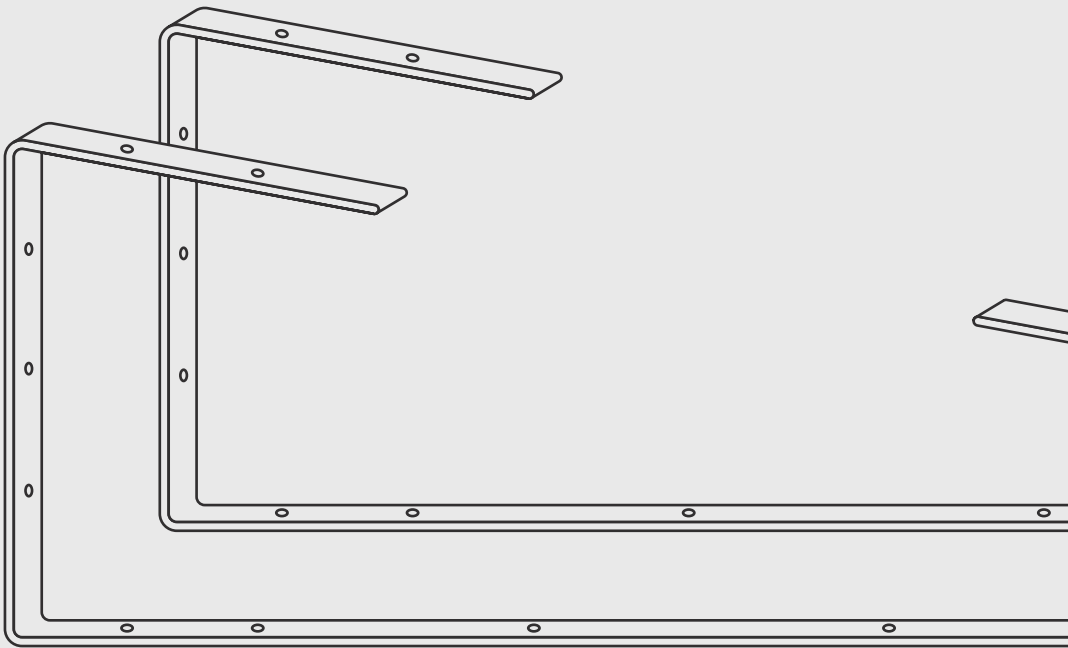

## PACKUNGSGEHALT

Bitte kontrolliere nach dem Auspacken deines Pakets, ob alle hier dargestellten Komponenten vollständig und unbeschädigt mitgeliefert wurden:

- **2 Aufsteller (Metallbügel)**
- **8 Schrauben**
- **8 Muttern**
- **1 Inbusschlüssel**

Wenn alle Komponenten vorhanden sind, kannst du loslegen!

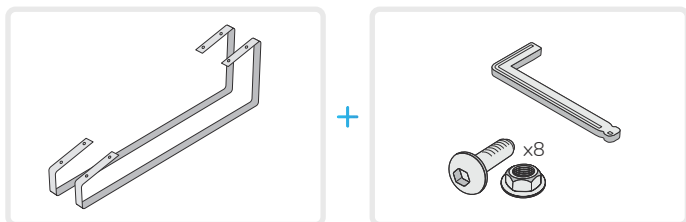

## WICHTIG !!!

### ALLGEMEINE UND SICHERHEITSRELEVANTE HINWEISE

Die Installation und der Umgang mit deinem System liegt außerhalb des Kontrollbereichs von uns, der **EET – Efficient Energy Technology GmbH**. Deshalb kann **EET** keine Verantwortung für Schäden, Verluste oder Kosten, die aus unsachgemäßer Installation, unsachgemäßem Umgang mit dem Produkt oder falscher Verwendung hervorgehen, übernehmen.

Achte darauf, dass das System stabil befestigt ist und weder Wind noch Sturm negativ einwirken können und bedenke, dass andernfalls schwere Sach- und Personenschäden auftreten können.

Diese Anleitung gilt für den Aufbau eines Solarsystems mithilfe der Metallbügel von **EET**. Sie sollte vor Gebrauch sorgfältig gelesen und für die Zeit der Lebensdauer des Produkts griffbereit aufbewahrt werden.

Mit der CE-Kennzeichnung ist dokumentiert, dass das Produkt den geltenden Anforderungen genügt, die in den Harmonisierungsvorschriften der EU festgelegt sind. Bis 2000 Meter über Normalhöhe ist das Produkt auf Normenkompatibilität geprüft.

Der einwandfreie und sichere Betrieb des Systems setzt sachgemäßen Transport und Lagerung, Aufstellung, Montage und sorgfältige Bedienung voraus. Für Schäden, die durch Nichtbeachtung dieser Anleitungen entstehen, übernehmen wir keine Haftung.

Bitte besuche unsere Homepage [www.eet.energy/downloads](http://www.eet.energy/downloads) und schau dir die Bedienungsanleitung der Systeme und deren Komponenten an. Dieser Beilagezettel ist hauptsächlich als Zusatzinformation zu den anderen Bedienungsanleitungen zu sehen.

Solltest du die passende Anleitung nicht finden oder auf sonstige Unklarheiten stoßen, kontaktiere uns bitte unter **+43 316 23220333**

### ABBAU UND ENTSORGUNG

Für die Demontage gelten die gleichen Vorgaben wie für die Montage des Systems. Sollte ein Abbau und/oder eine Rücksendung nötig sein, darf diese ausschließlich in der Originalverpackung und unter Anweisungen des Personals von **EET** erfolgen.

Wir weisen darauf hin, dass dieses Produkt nicht mit dem Normalmüll entsorgt werden darf. Eine nicht fachgerecht durchgeführte Entsorgung kann zur Schädigung der Umwelt führen. Weitere Informationen zur Entsorgung findest du auf unserer Website oder setze dich im Fall der Fälle einfach mit uns in Verbindung.



## MONTAGE AM BODEN

1. Wenn du deinen LightMate G mit Aufsteller bestellt hast, sind im Lieferumfang deines Pakets zwei Metallbügel\* enthalten, mit denen du dein Gerät in zwei verschiedenen Winkeln (25° oder 65°) aufstellen kannst.
2. Verschraube die beiden Bügel mit jeweils vier Schrauben und Muttern an den vorgesehenen Bohrungen am Panel.
3. Richte dein Panel entgegen der Sonne aus.

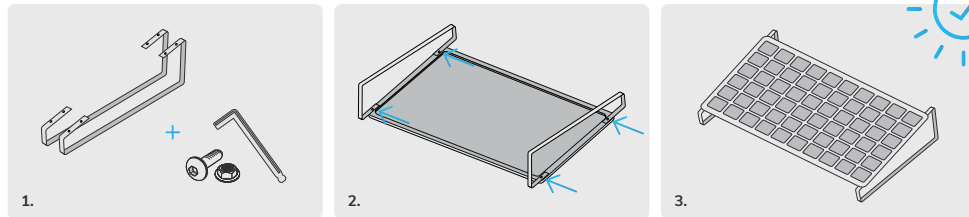

**Achte darauf, dass das System so aufgestellt bzw. abgesichert ist, dass keine Schäden an Gerät oder Umgebung auftreten können!**

Für die Bodenmontage hast du grundsätzlich drei Möglichkeiten:

1. **Am Untergrund festschrauben:** Am Metallgestell sind Bohrungen mit 5,5 mm Durchmesser vorgesehen, um deinen LightMate zu fixieren
2. **Beschweren:** Um deinen LightMate zu schützen empfehlen wir zumindest vier Waschbetonplatten bei normaler Windlast (60x60 cm) pro Standfuß (erhältlich im Baumarkt)
3. **Befestigung mit Heringen:** Solltest du deinen LightMate im Garten aufstellen, kannst du für die Verankerung Erdheringe verwenden (erhältlich im Baumarkt)

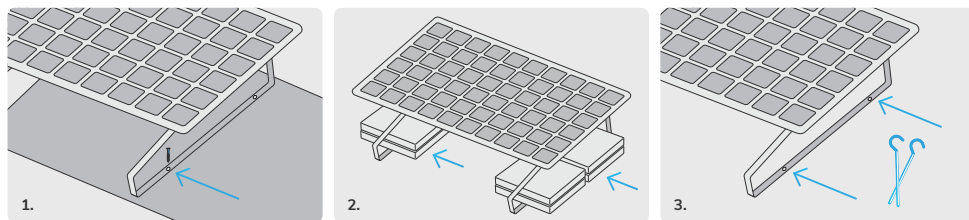

## BOX CONTENT

After unpacking your package, please check whether all the components shown here are complete and undamaged:

- 2 metal brackets
- 8 screws
- 8 nuts
- 1 hex key

If all components have been delivered, you're good to go!

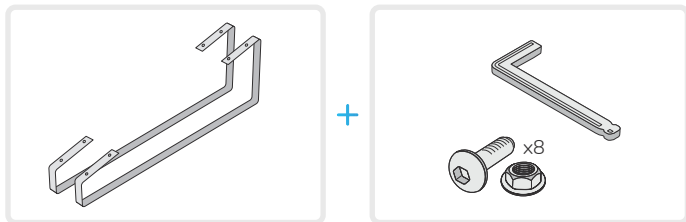

## IMPORTANT !!!

## GENERAL AND SAFETY-RELATED INFORMATION

The installation and handling of your system is beyond the control of us, **EET - Efficient Energy Technology GmbH**. Therefore, **EET** cannot be held responsible for any damage, loss or expense resulting from improper installation, improper product handling or misuse.

Make sure that the system is fastened tightly and that neither wind nor storm can have a negative effect. Consider that serious damage to property and personal injury can occur otherwise.

These instructions apply to the installation of a solar system using the metal brackets from **EET**. It should be read carefully before use and kept close to hand for the life of the product.

The CE mark documents that the product satisfies the applicable requirements set out in the EU harmonization regulations. The product has been tested for compliance with standards up to 2000 meters above normal altitude.

Proper and safe operation of the system requires proper transport and storage, installation, assembly and careful operation. We assume no liability for damage caused by disregard of these instructions.

Please visit our homepage [www.eet.energy/downloads](http://www.eet.energy/downloads) and look at the operating instructions for the systems and their components. This leaflet is mainly to be seen as additional information to the other operating instructions. If you cannot find the right instructions or encounter any other ambiguities, please contact us on **+43 316 23220333**

## DISMANTLING AND DISPOSAL

The same guidelines apply to disassembly as to assembly of the system. Should dismantling and/or a return be necessary, this may only be done in the original packaging and under the instructions of the **EET** staff.

We would like to point out that this product must not be disposed of with normal waste. Improper disposal can damage the environment. You can find more information on disposal on our website or simply contact us if the worst comes to the worst.





## MOUNTING ON THE GROUND

1. If you ordered your LightMate G with a stand, your package will include two metal brackets\* that you can use to set your device up at two different angles (25° or 65°).
2. Screw the two brackets with four screws and nuts each to the holes dedicated on the panel.
3. Orient your panel towards the sun.

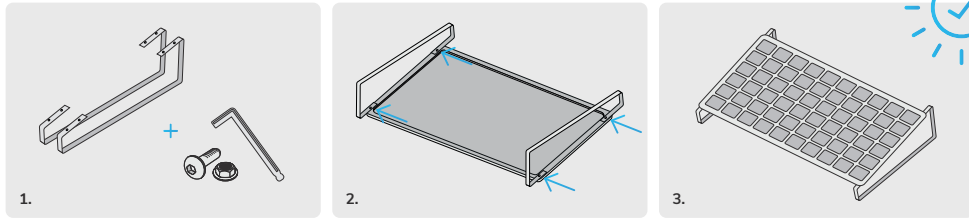

**Make sure that the system is set up or secured in such a way that no damage to the device or the environment can occur!**

There are three options for floor mounting:

1. **Screw it to the ground:** On the metal frame are 5.5 mm diameter holes to fix your LightMate on the ground
2. **Weight it down:** In order to protect your LightMate, we recommend at least four washed concrete slabs for normal wind loads (60x60 cm) per stand (available in hardware stores)
3. **Attachment with pegs:** If you set up your LightMate in the garden, you can use ground pegs for anchoring (available at hardware stores)

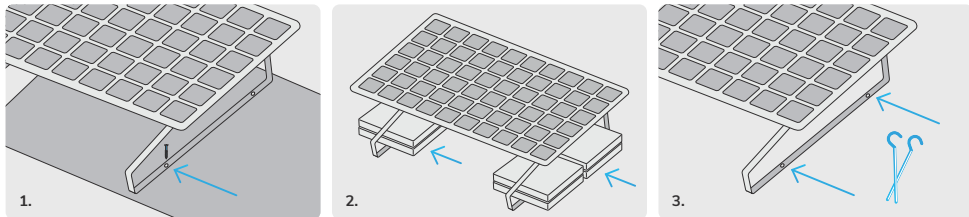

## CONTENUTO DEL PACCHETTO

Dopo aver aperto la confezione, controlla che tutte le componenti mostrate qui siano presenti e non danneggiate:

- 2 supporti a terra (in metallo)
- 8 viti
- 8 dadi
- una chiave a brugola

Una volta che tutte le componenti saranno al loro posto, sei pronto a partire!

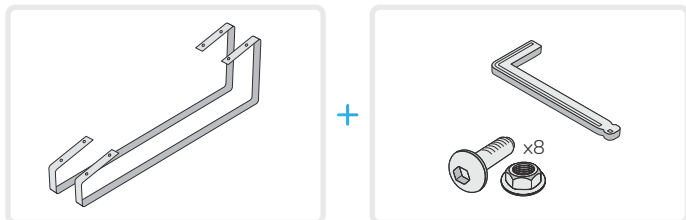

## IMPORTANTE !!!

## NOTE GENERALI E DI SICUREZZA

L'installazione e la gestione del tuo sistema LightMate G sono fuori dalla responsabilità di **EET - Efficient Energy Technology GmbH**. Pertanto, **EET** declina ogni responsabilità per danni, perdite o costi derivanti da un'installazione impropria, da un trattamento improprio del prodotto o da un uso scorretto.

Assicurati che LightMate G sia fissato saldamente e che né il vento né la tempesta possano influenzare negativamente sul sistema e considera che, in caso contrario, si potrebbero verificare gravi danni alle cose e alle persone.

Le presenti istruzioni si applicano al montaggio di un sistema solare utilizzando le staffe metalliche di **EET**. Devono essere lette attentamente prima dell'uso e tenute a portata di mano per tutta la durata del prodotto.

Il marchio CE documenta che il prodotto è conforme ai requisiti stabiliti dai regolamenti di armonizzazione dell'UE. Il prodotto è stato testato compatibile agli standard fino a 2000 metri di altitudine.

Il funzionamento sicuro e ineccepibile dell'unità richiede un trasporto, uno stoccaggio, un'installazione, un montaggio e un utilizzo corretto. Non ci assumiamo alcuna responsabilità per i danni causati dalla mancata osservanza di queste istruzioni.

Visita la nostra homepage [www.eet-solare.it/download](http://www.eet-solare.it/download) e dai un'occhiata ai manuali d'uso dei sistemi e delle loro componenti. Questo manuale fornisce principalmente informazioni aggiuntive agli altri manuali presenti sul sito. Se non riesci a trovare il manuale giusto o se hai altre domande, contattaci al **+39 (02) 00702356**

## SMALTIMENTO E RICICLAGGIO

Per lo smontaggio del sistema si applicano le stesse specifiche che vengono applicate durante il montaggio. Se fosse necessario smontare e/o restituire il sistema, il tutto deve essere eseguito solamente con l'imballaggio originale e sotto le istruzioni del personale di **EET**.

Ricordiamo che questo prodotto non deve essere smaltito con i rifiuti normali. Lo smaltimento improprio può causare danni all'ambiente. Ulteriori informazioni sullo smaltimento possono essere trovate sul nostro sito web o contattaci se si dovesse presentare un problema.





## MONTAGGIO A TERRA

1. Se hai ordinato il tuo LightMate G con questo supporto, nella confezione sono incluse due staffe di metallo\* per permetterti di impostare l'unità a due diverse angolazioni (25° o 65°).
2. Avvita le due staffe con i quattro bulloni e dadi ciascuna alla cornice del pannello.
3. Punta il pannello verso il sole.

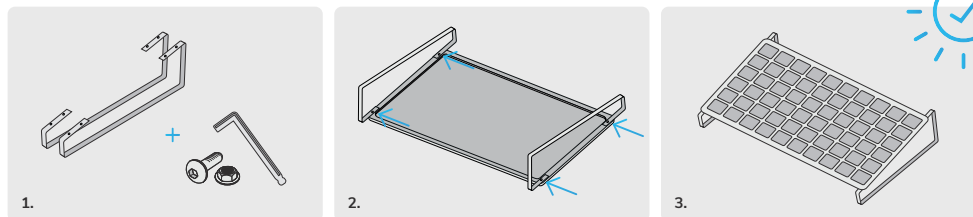

**Assicurati che il pannello sia installato o fissato in modo tale che non si possano verificare danni al dispositivo o all'ambiente circostante!**

Per il montaggio a terra, hai fondamentalmente tre opzioni:

1. **Avvitamento alla superficie:** Il telaio metallico ha dei fori con un diametro di 5,5 mm per fissare LightMate in posizione
2. **Ancoraggio:** Per proteggere LightMate, raccomandiamo almeno quattro lastre di cemento per un carico di vento normale (60x60 cm) per staffa (disponibili nei negozi di ferramenta)
3. **Ancoraggio con picchetti:** Se installi LightMate in giardino, puoi utilizzare dei picchetti da terra per ancorarlo al terreno (disponibili nei negozi di ferramenta).

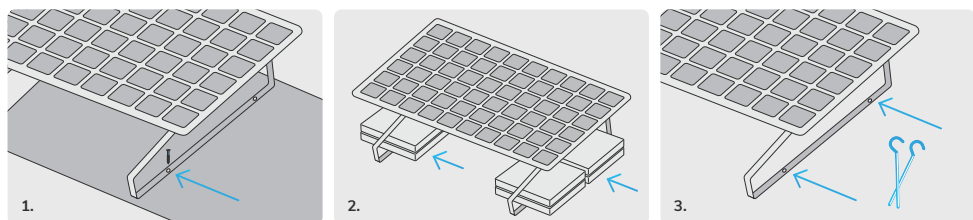



Efficient Energy Technology GmbH  
[www.eet.energy](http://www.eet.energy)

Herrgottwiesgasse 207  
A - 8055 Graz  
Phone: +43 316 232203  
[info@eet.energy](mailto:info@eet.energy)

Efficient Energy Technology GmbH  
[www.eet-solare.it](http://www.eet-solare.it)

Piazzale Biancamano 8,  
20121 Milano, IT  
Telefono: +39 (02) 00702356  
[ufficio@eet-solare.it](mailto:ufficio@eet-solare.it)